

Bedienungs- und Montageanleitung

TERRASSENHEIZUNG

1. Technische Angaben

Modell	Leistung [W]	Spannung [V]	Schutzklasse	IP	Abmessungen [mm]	Gewicht [kg]
TH 1000	1000	230 V	I	IP 45	1080x140x45	5
TH 1500	1500				1580x140x45	7,2

2. Anwendung

Die Terrassenheizungen von Störi sind ideal zur Temperierung von Wintergärten, Loggien, Terrassen, Gartenzelten oder an diversen anderen überdachten Räumlichkeiten, welche vor direktem Witterungseinfluss geschützt sind.

Im Vergleich zu anderen Heizstrahler ist die Oberflächentemperatur der Störi Terrassenheizung bedeutend niedriger. Falls der Strahler aber an einem öffentlich zugänglichen Ort montiert wird, ist das Anbringen von einem Schutzgitter Pflicht.

Im Aussenbereich kann die Terrassenheizung bis zu Temperaturen von ca. +5 °C verwendet werden. Bei niedrigeren Temperaturen werden die Lamellen zu stark abgekühlt und das Wärmeempfinden wird unbemerkbar.

3. Montage

Zur Befestigung des Heizstrahlers werden die mitgelieferten Klappscharniere benötigt, mit welchen auch, der gewünschte Winkel eingestellt werden kann.

Je nach Montageort, können die Strahler auch mit Hilfe von Ketten oder Seilen aufgehängt werden.

Falls die Scharniere mit Ketten oder Seilen befestigt werden, sind Metalldübel zu verwenden.

Das Anschlusskabel muss von der Terrassenheizung weggeführt und darf nicht hinter dem Strahler verstaut werden. Da das Gerät auch gegen hinten Wärme abstrahlt, müssen bei der Installation die vorgegebenen Mindestabstände eingehalten werden. Der Strahler darf nicht unmittelbar unter der Stromdose montiert werden.

Bei der Montage muss einen Mindestabstand von 100cm zu brennbaren Materialien eingehalten werden!

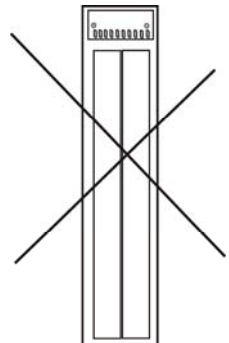

Horizontale Montage:

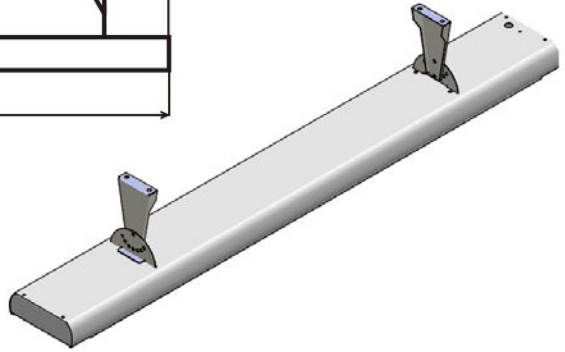
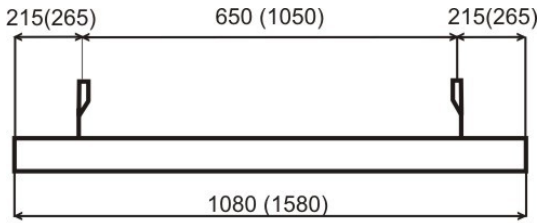

Vertikale Montage:

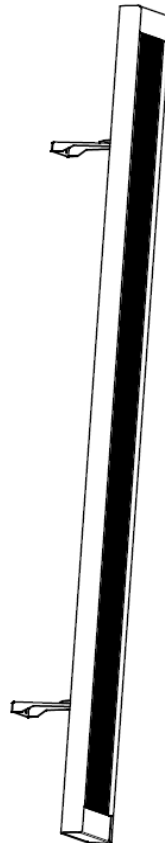
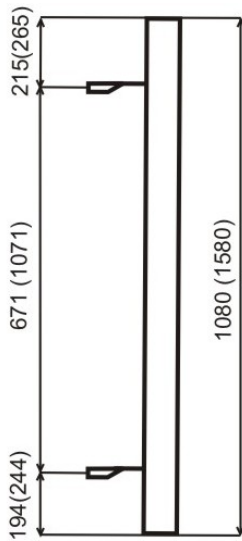

Abstände.

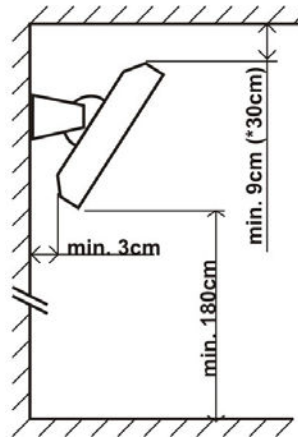
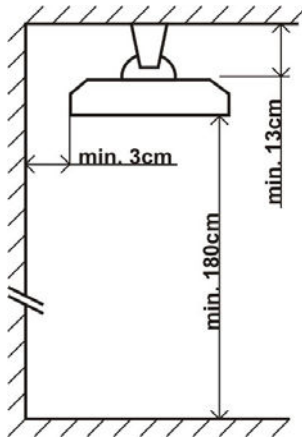

* in staubiger und qualmiger Umgebung, muss einen Mindestabstand von 30cm zur Decke eingehalten werden.

4. Anschluss der Terrassenheizung

Die Terrassenheizung wird mit einem Anschlusskabel von 2m und einem montierten Stecker geliefert. Dieser kann ganz einfach über einen Ein/ Aus- Schalter an einer Stromdose angeschlossen werden. Der Strahler verfügt jedoch über keinen internen Regler und muss deshalb, falls dies gewünscht ist, extern geregelt werden. Hierfür informieren Sie sich bitte bei einem Fachmann.

5. Wartung / Reinigung

Im angeschlossenen Zustand sollte das Gerät nur abgestaubt werden. Das Gehäuse kann man auch mit einem leicht feuchten Lappen abwischen. Die Heizoberfläche darf nicht gereinigt werden!!

Sofern das Gerät vom Strom getrennt ist, darf die Heizoberfläche mit einem leicht feuchten Lappen gereinigt werden. Vor dem erneuten Anschluss muss aber sichergestellt werden, dass das Gerät wieder zu 100% trocken ist.

6. Hinweise

Bei der Inbetriebnahme, kann es durch die erste Erwärmung des Gerätes während 60 Minuten zu Materialgerüchen kommen. Die Umgebungstemperatur (Aussenlufttemperatur) der Terrassenheizung darf nicht höher als 30 °C sein. Das Gerät darf nicht von Kinder unter 8 Jahren bedient werden.

WARNUNG!!!!

Die Terrassenheizung darf keinesfalls abgedeckt werden. Es besteht Brandgefahr!!

7. Garantiebedingungen

Der Lieferant gewährt für die Produkte eine Garantie von 24 Monaten ab dem Verkaufsdatum. Die Garantie gilt nicht für Transportschäden, unsachgemässe Montagen und deren Folgen, selbstverschuldete Defekte oder unfachmännische Eingriffe.

Verkaufsdatum:

Produktionsnummer:

Verkäufer: